

### Massif béton pour gymnase

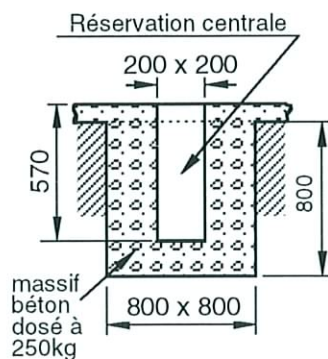

### Massif béton pour extérieur

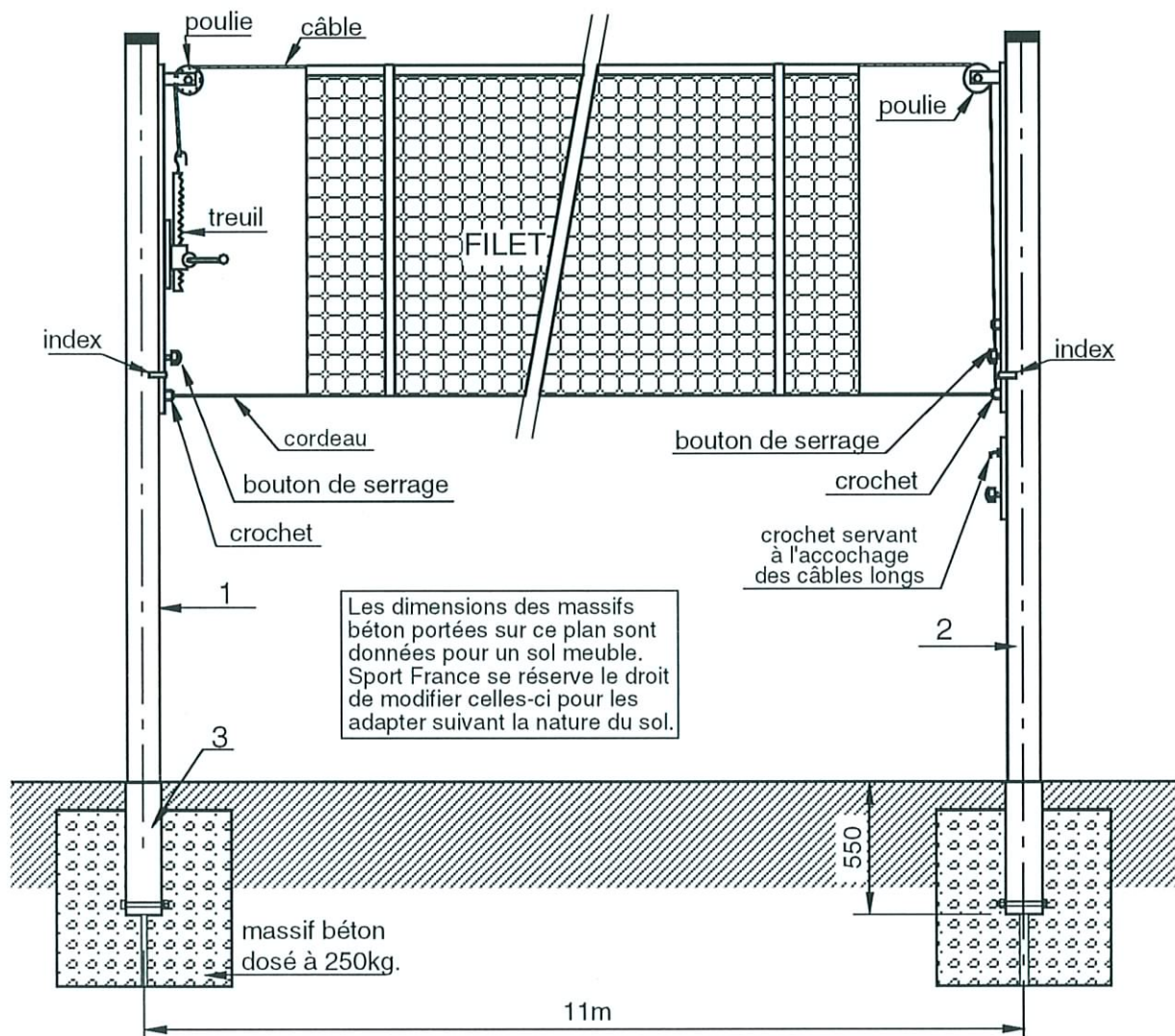
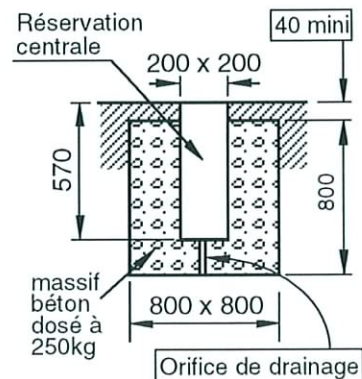

4	2	couvercle
3	2	fourreau Ø 125 Lg. 550
2	1	poteau Ø 114 avec crochets
1	1	poteau Ø 114 avec treuil

Repère	Nombre	Désignation	Matière
--------	--------	-------------	---------



17, rue de Précy  
60820 BORAN S/OISE  
Tél. 03 44 21 90 40  
Fax 03 44 21 28 45

Echelle : ~

Date : 20/10/97



Dessiné par : F. THOMAS

Vérfié par :

**POTEAUX DE VOLLEY EN ALU A SIMPLE GLISSIERE**  
Fixations par fourreaux (la paire)  
Nomenclature, montage et scellement

Afin d'améliorer ses prestations, Sport France se réserve le droit de modifier à tout instant les renseignements portés sur ce plan.

Modifications

02  
01  
00

**Réf. Sport France**  
**72730**

Client Page 1/4

## A. Vérification

Vérifier que l'on dispose de toutes les pièces à l'aide de la nomenclature.

## B. Implantation de scellement

- Effectuer les trous de fondation en respectant les indications du plan de scellement joint.
- Positionner les fourreaux (3) dans les réservations et les caler en s'assurant de leur verticalité.
- Couler le béton dosé à 250 kg sans oublier de prévoir un orifice de drainage sous chacun des fourreaux (pour les poteaux installés à l'extérieur), protéger ensuite l'accès des fourreaux le temps nécessaire à la prise du béton.

## C. Mise en place des poteaux.

- Enfiler les poteaux (1) et (2) dans les fourreaux (3) en orientant les poulies vers l'intérieur du terrain.

## D. Mise en place du filet.

- Passer le câble du filet dans la poulie du poteau (1) sur lequel se trouve le treuil et le fixer sur ce dernier.
- Fixer l'autre extrémité du câble sur le crochet de l'autre poteau (2).
- Attacher le cordeau sur les crochets des poteaux.

*Remarque : pour les câbles et les cordeaux de longueur importante, on pourra utiliser le crochet se trouvant sur le petit coulisseau du poteau sans treuil.*

- Tendre le filet à l'aide du treuil.
- Régler le filet à la hauteur souhaitée.

## E. Dépose du filet et rangement des poteaux.

- Décrocher le cordeau des poteaux.
- Relever le cliquet du treuil en tenant la poignée puis tourner cette dernière pour détendre le filet.
- Détacher le câble du filet des poteaux puis le sortir des poulies.
- Ranger le filet dans un local approprié.
- Sortir les poteaux des fourreaux puis les ranger sur des rateliers ou les enfiler dans des fourreaux de rangement.



17, rue de Précy  
60820 BORAN S/OISE  
Tél. 03 44 21 90 40  
Fax 03 44 21 28 45

Echelle : ~

Date : 21/10/97

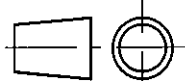

Dessiné par : F. THOMAS

Vérifié par :

Modifications

02

01

00

**POTEAUX DE VOLLEY EN ALU A SIMPLE GLISSIERE**

**Fixations par fourreaux (la paire)**

Montage

Afin d'améliorer ses prestations, Sport France se réserve le droit de modifier à tout instant les renseignements portés sur ce plan.

**Réf. Sport France  
72730**

Client

Page 2/4

# PRESCRIPTIONS POUR IMPLANTATION, MONTAGE ET MAINTENANCE

## 1. Identification de l'équipement

Nom de l'équipement : POTEAUX DE VOLLEY EN ALU à simple glissière  
Fixations par fourreaux (la paire)  
Référence : 72730  
Nom du fournisseur : SPORT FRANCE  
Adresse du fournisseur : 17, rue de Précy 60820 Boran sur Oise  
Téléphone : 03 44 21 90 40  
Télécopie : 03 44 21 28 45

## 2. Usage - Implantation

Site déconseillé : aucun  
Zone d'implantation : terrain plan et horizontal  
Nature des fondations : béton dosé à 250 kg avec un temps de séchage nécessaire de 2 semaines.

## 3. Montage

En suivant les plans de montage et de scellement joints.

## 4. Obligations réglementaires

Le propriétaire de l'équipement doit établir un plan de vérification et d'entretien, en précisant la périodicité des vérifications.

Il est conseillé d'effectuer des vérifications simples tous les 3 mois, examen visuel des équipements et essai manuel (ébranlement des montants ou poteaux) pour tester la solidité des fixations.

Il est conseillé d'effectuer des vérifications lourdes tous les deux ans (tests de stabilité et de solidité).

## 5. Maintenance

### 5.1 Maintenance préventive

#### Nettoyage

- Fréquence : 1 fois par an pour site en accès surveillé, 2 fois par an pour site en accès libre.
- Produits à utiliser : détergents non nocifs (eau savonneuse par exemple).

#### Traitement et protection de surface

- Fréquence : non déterminée.
- Produits à utiliser : nous consulter.



17, rue de Précy  
60820 BORAN S/OISE  
Tél. 03 44 21 90 40  
Fax 03 44 21 28 45

Echelle : ~

Date : 21/10/97

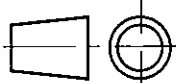

Dessiné par : F. THOMAS

Véifié par : *[Signature]*

Modifications

02

01

00

**POTEAUX DE VOLLEY EN ALU A SIMPLE GLISSIERE**  
**Fixations par fourreaux**  
Notice du fabricant

*Réf. Sport France*  
**72730**

Client

Page 3/4

### Pièces exigeant un entretien particulier

- Fréquence : sans objet
- Produits à utiliser : sans objet

### Marquage indélébile et visible

- Nom du fournisseur : SPORT FRANCE (voir marquage de l'équipement).
- Année de fabrication : voir plaque apposée sur l'équipement.
- Avertissement rappelant le mode d'installation de l'équipement: voir instructions figurant sur l'équipement.



## 5.2 Maintenance corrective

### Prescriptions pour dépose totale

- Protection de l'équipement :
- Protection des scellements et ancrages :

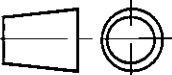

Assurer la protection et prévenir l'accès par un ruban adhésif autour de l'équipement. Nous consulter (partie technique).

 <b>sport france</b> 17, rue de Précy 60820 BORAN S/OISE Tél. 03 44 21 90 40 Fax 03 44 21 28 45	Echelle : ~		Dessiné par : F. THOMAS	Modifications	
	Date : 21/10/97		Vérfié par : 		02
	<b>POTEAUX DE VOLLEY EN ALU A SIMPLE GLISSIERE</b> Fixations par fourreaux Notice du fabricant				01
					00
			<b>Réf. Sport France</b> <b>72730</b>		
			Client	Page 4/4	