

■ BASKET

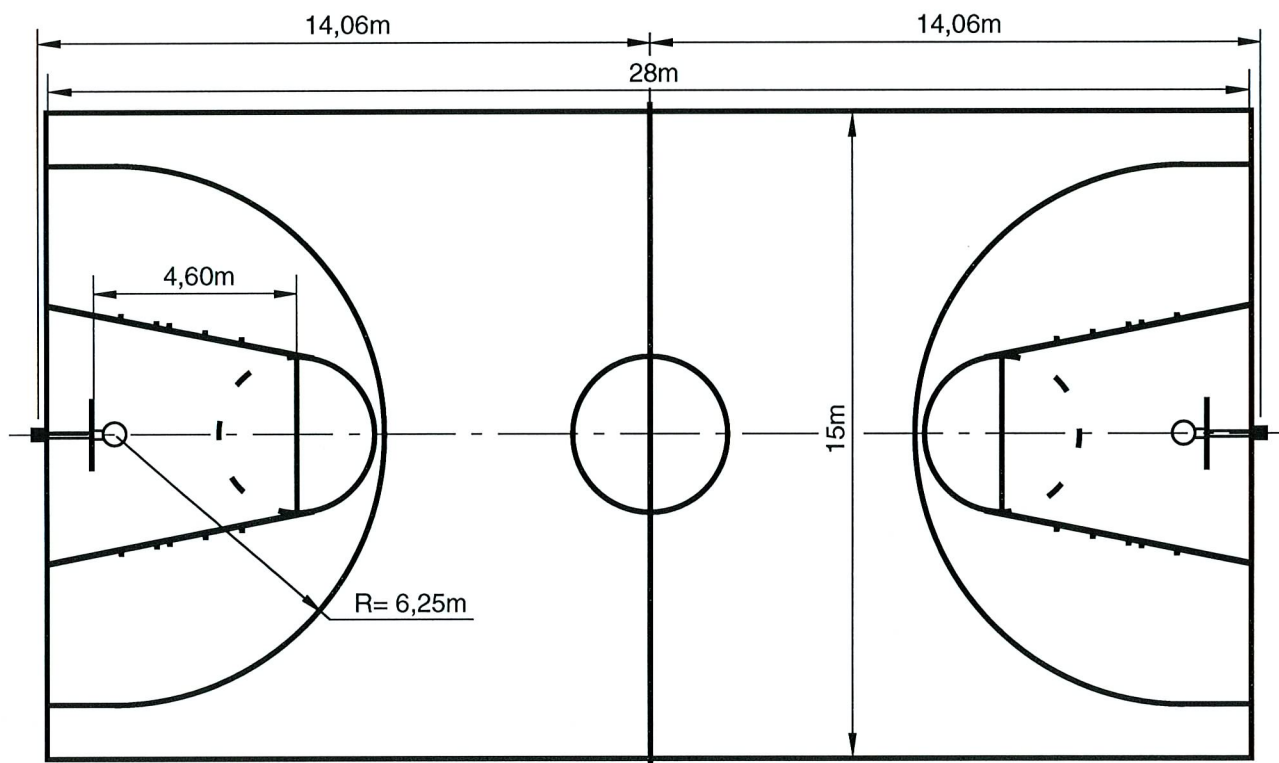
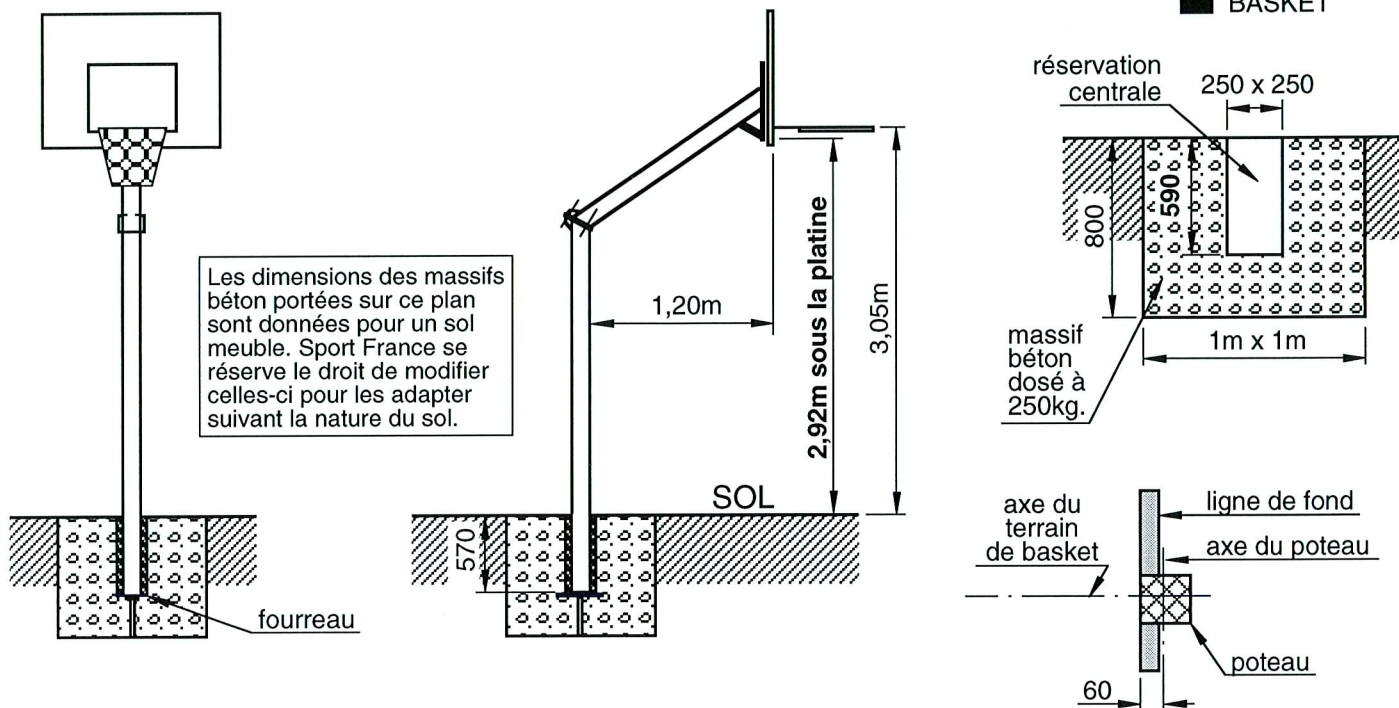

NOTA : Attention la cote de 590 est une cote de réservation et non pas de scellement des poteaux
 Pour le scellement des poteaux la cote à respecter est de 2,92m du sol au dessous de la platine

TRES IMPORTANT : A l'issue des travaux d'installation, un test de vérification de la stabilité et de la solidité devra être effectué selon les modalités d'essais définies dans l'annexe 2 du décret n°96-495 du 4 juin 1996.

Pour les buts de basket-ball :

- un essai statique sera réalisé en suspendant une charge de 320 kg verticalement à partir du point d'ancrage reliant le cercle du panier au panneau pendant une durée d'une minute, la charge devant être distante du sol de 20 cm ;
- après l'essai, l'équipement et le système de fixation ou de contreponds ne devront pas avoir subi de rupture, déplacement ou déformation."

sport france

Lieu dit "LES MURETS"
 60820 BORAN S/OISE
 Tél. 03 44 21 90 40
 Fax 03 44 21 28 45

Echelle : ~

Date : 25/10/05

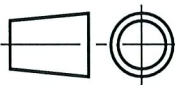

Dessiné par : C. LIEBERT

Vérifié par :

Modifications

02

01

00

BUTS de BASKET Rapp'air déport 1,20m
Sur Fourreau
 Scellement

Réf. Sport France
75127

Client

Page 1/4

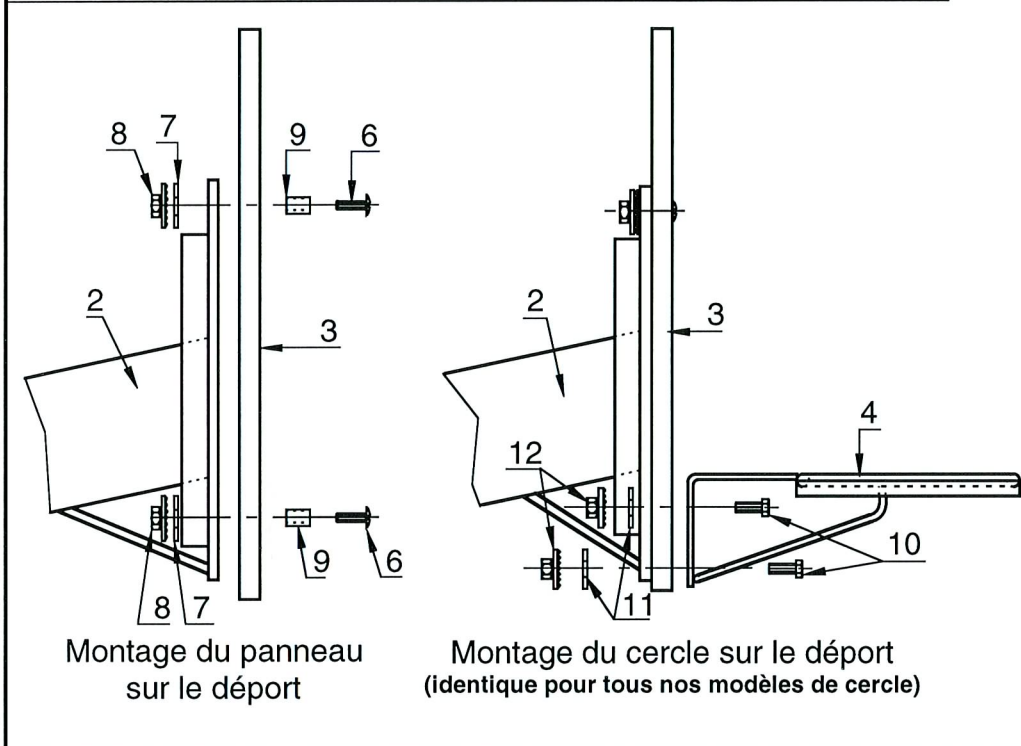
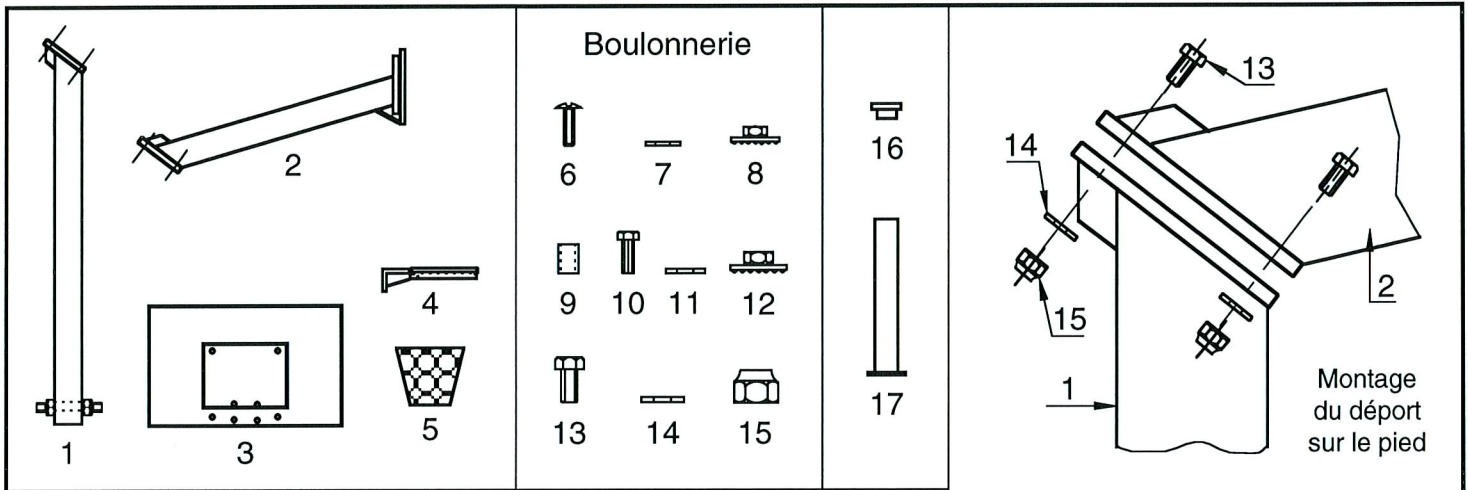

- 1 - Mise en place du but sur un terrain plan et horizontal.
- 2 - Effectuer le trou de fondation en suivant les indications.
- 3 - Assembler le déport sur le pied avec les vis (13), les rondelles (14) et les écrous (15).
- 4 - Positionner le but dans la réservation et le caler en respectant la cote de 2,92m entre le sol fini et le bas de la platine de fixation du panneau, en s'assurant de la verticalité du but.
- 5 - Couler le béton dosé à 250kg. et protéger l'accès du but le temps nécessaire à la prise du béton.
- 6 - Monter le panneau (3) sur la platine avec les vis (6), rondelles (7), écrous (8) et entretoises (9).
- 7 - Fixer le cercle (4) sur la platine avec les vis (10), les rondelles (11) et les écrous (12).
- 8 - Installer le filet (5) sur le cercle (4).

17	2	fourreau
16	2	couvercle
15	10	écrou frein M14
14	10	rondelle M14
13	10	vis H M14x45
12	8	écrou frein M10
11	8	rondelle M10
10	8	vis H M10x50
9	8	entretoise
8	8	écrou frein M 8
7	8	rondelle M8
6	8	vis poëlier M8x50
5	2	filet
4	2	cercle
3	2	panneau polyester 1,20m x 0,90m
2	2	déport 120 x 120
1	2	ped 120 x 120

Repère	Nombre	Désignation	Matière
			Modifications
Echelle : ~			02
Date : 25/10/05			01
			00
BUTS de BASKET Rapp'air déport 1,20m Sur Fourreau Nomenclature et montage pour une paire Afin d'améliorer ses prestations, Sport France se réserve le droit de modifier à tout instant les renseignements portés sur ce plan.			Réf. Sport France 75127
Lieu dit "LES MURETS" 60820 BORAN S/OISE Tél. 03 44 21 90 40 Fax 03 44 21 28 45			Client Page 2/4

PRESCRIPTIONS POUR IMPLANTATION, MONTAGE ET MAINTENANCE

1. Identification de l'équipement

Nom de l'équipement : BUTS de BASKET départ 1,20m en acier
Référence : 75127
Nom du fournisseur : SPORT FRANCE
Adresse du fournisseur : Lieu dit "LES MURETS" 60820 Boran sur Oise
Téléphone : 03 44 21 90 40
Télécopie : 03 44 21 28 45

2. Usage - Implantation

Site déconseillé : aucun
Zone d'implantation : terrain plan et horizontal
Nature des fondations : béton dosé à 250 kg avec un temps de séchage nécessaire de 2 semaines.

3. Montage

En suivant les plans de montage et de scellement joints.

4. Mise en service de l'installation

A l'issue des travaux d'installation, un test de vérification de la stabilité et de la solidité devra être effectué selon les modalités d'essais définies dans l'**annexe 1 du décret n°96-495 du 4 juin 1996**.

Pour les buts de basket-ball :

- Un essai statique sera réalisé en suspendant une charge de 320 kg verticalement à partir du point d'ancrage reliant le cercle du panier au panneau pendant une durée d'une minute, la charge devant être distante du sol de 20 cm.

- Après l'essai, l'équipement et le système de fixation ou de contrepoids ne devront pas avoir subi de rupture, déplacement ou déformation.

5. Obligations réglementaires

Le propriétaire de l'équipement doit établir un plan de vérification et d'entretien, en précisant la périodicité des vérifications.

Il est conseillé d'effectuer des vérifications simples tous les 3 mois, examen visuel des équipements et essai manuel (ébranlement des montants ou poteaux) pour tester la solidité des fixations.

Il est conseillé d'effectuer des vérifications lourdes tous les deux ans, (tests de stabilité et de solidité suivant l'annexe 1 du décret n°96-495 du 4 juin 1996).



Lieu dit "LES MURETS"
60820 BORAN S/OISE
Tél. 03 44 21 90 40
Fax 03 44 21 28 45

Echelle : ~

Date : 25/10/05

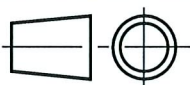

Dessiné par : C. LIEBERT

Vérfié par :

Modifications

02

01

00

BUTS de BASKET Rapp'air départ 1,20m
Sur Fourreau
Notice du fabricant

Réf. Sport France
75127

Client

Page 3/4

6. Maintenance

6.1 Maintenance préventive

Nettoyage

- Fréquence : 1 fois par an pour site en accès surveillé, 2 fois par an pour site en accès libre.
- Produits à utiliser : détergents non nocifs (eau savonneuse par exemple).

Traitement et protection de surface

- Fréquence : non déterminée
- Produits à utiliser : nous consulter

Fixations (resserrage)

- Fréquence : tous les 3 mois pour site en accès surveillé, tous les mois pour site en accès libre.
- Outils, pièces à utiliser : tournevis plat, clés de 13, de 17.

Pièces exigeant un entretien particulier

- Fréquence : sans objet
- Produits à utiliser : sans objet

Marquage indélébile et visible

- Nom du fournisseur : SPORT FRANCE (voir marquage de l'équipement).
- Année de fabrication : voir plaque apposée sur l'équipement.
- Avertissement rappelant le mode d'installation de l'équipement: voir instructions figurant sur l'équipement.

6.2 Maintenance corrective

Prescriptions pour dépose totale

- Protection de l'équipement :
- Protection des scellements et ancrages :



Assurer la protection et prévenir l'accès par un ruban adhésif autour de l'équipement.
Nous consulter (partie technique).



Lieu dit "LES MURETS"
60820 BORAN S/OISE
Tél. 03 44 21 90 40
Fax 03 44 21 28 45

Echelle : ~

Date : 25/10/05

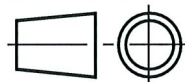

Dessiné par : C. LIEBERT

Vérfié par :

Modifications

02

01

00

**Réf. Sport France
75127**

Client

Page 4/4

**BUTS de BASKET Rapp'air départ 1,20m
Sur Fourreau**
Notice du fabricant