

Encombrement du jeu

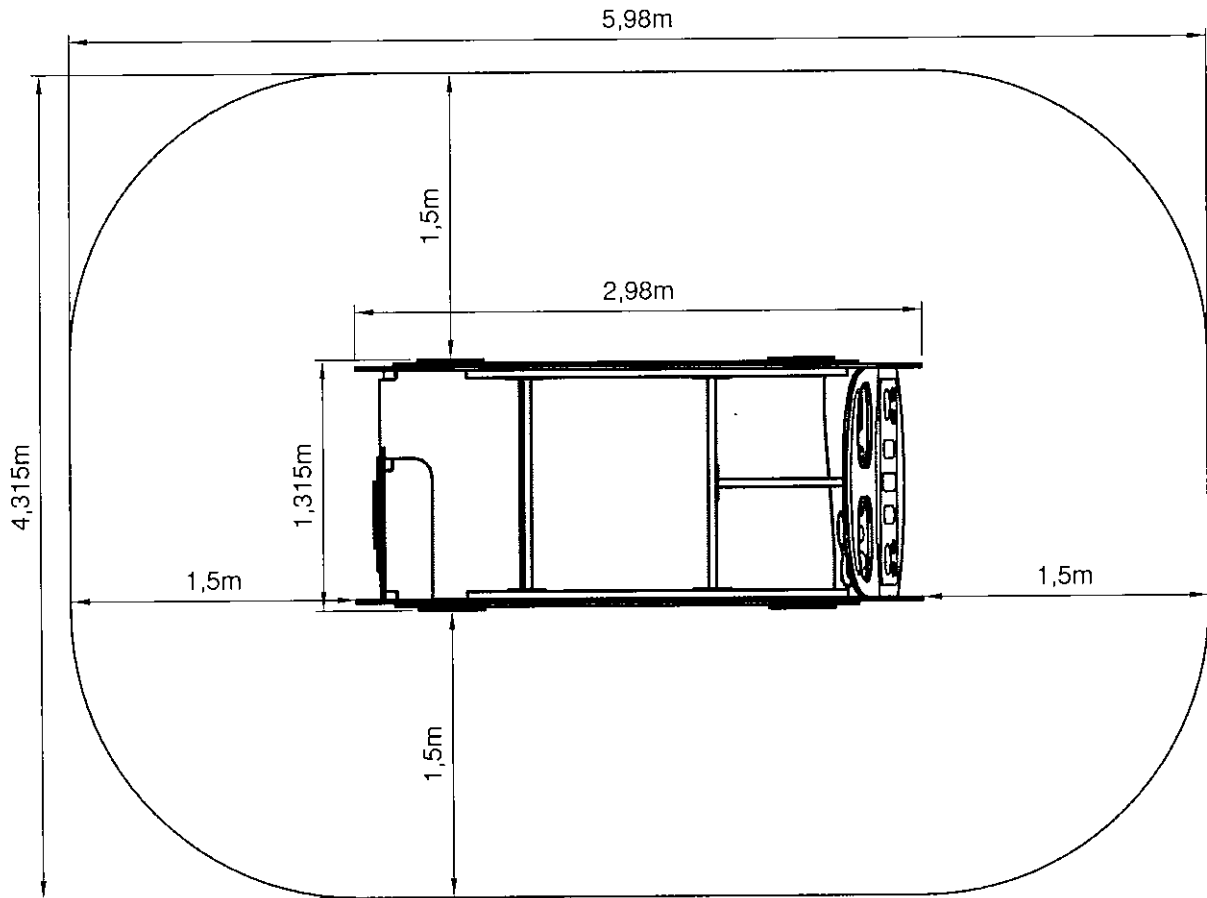

- Espace minimal libre
Hauteur : 3,84m
- Surface d'impact
Hauteur de chute : 0,94m

Position du jeu par rapport
à l'espace minimal libre et à
la surface d'impact

Toutes les cotes des espaces
sont des cotes minimales

sport france

Lieu dit "Les Murets"
60820 BORAN S/OISE
Tél. 03 44 21 90 40
Fax 03 44 21 28 45

Echelle : ~

Date : 16/07/07

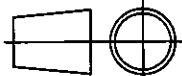

Dessiné par : M. ROTHE

Vérfié par : 

Modifications

02

01

00

SAFARI CAR

Encombrement du jeu

Réf. Sport France

1252P SB/CH

Client

Page 1/6

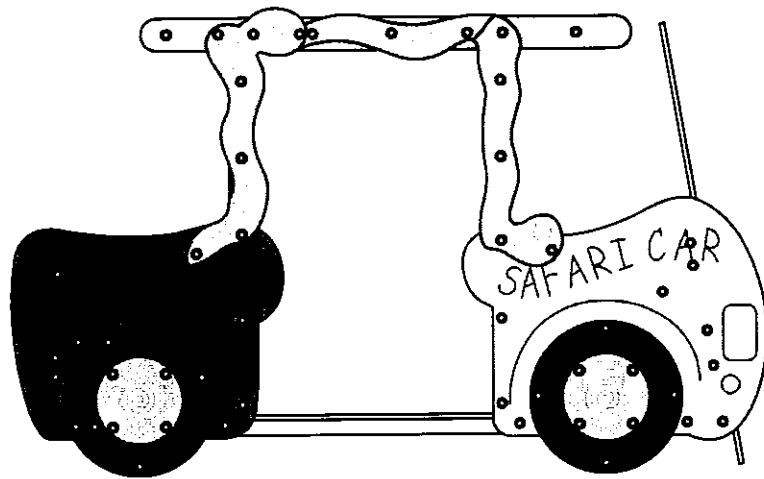

1

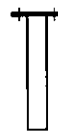

2



3



4



5



6

| | | | |
|---|-----------------------|---|---|
| 6 | Ecrou frein M12 | 8 | |
| 5 | Rondelle M12 | 8 | |
| 4 | Vis HM12/40 | 8 | |
| 3 | Cheville HSA-K 10/140 | | 4 |
| 2 | Scellement type SB | 4 | |
| 1 | Safaricar | 1 | 1 |

| Repère | Désignation | Nombre Config SB | Nombre Config CH |
|--------|-------------|------------------|------------------|
|--------|-------------|------------------|------------------|



Lieu dit "Les Murets"
60820 BORAN S/OISE
Tél. 03 44 21 90 40
Fax 03 44 21 28 45

Echelle : ~

Date : 16/07/07



Dessiné par : M. ROTHE

Vérfifié par :



SAFARI CAR

Nomenclature

Modifications

02

01

00

Réf. Sport France

1252P SB/CH

Client

Page 2/6

La fixation sur massifs béton est utilisée pour un sol en gazon ou fluant.

Le niveau zéro est ajusté à la partie inférieure du jeu.

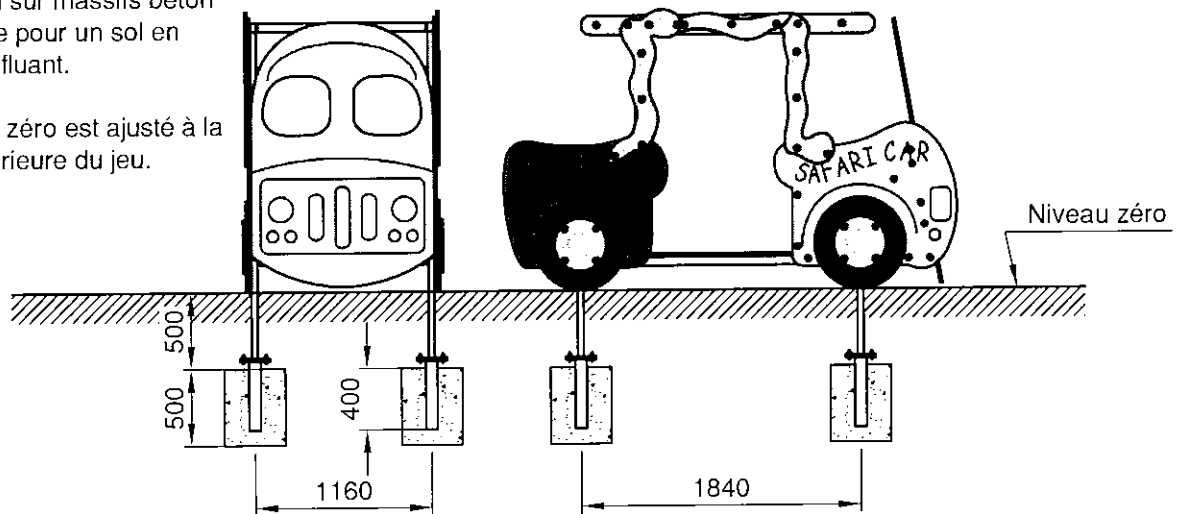

Position du jeu sur sol engazonné ou terreau naturel

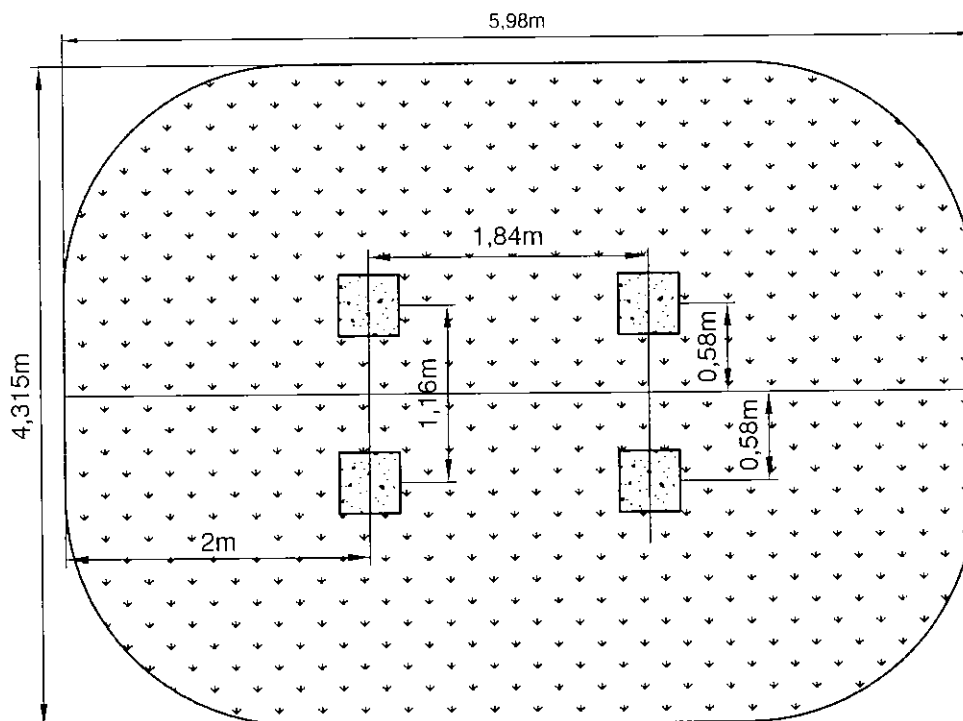

Gazon ou terreau naturel



Massifs béton dosés à 250 kg. 400 x 400 x 500

----- Espace minimal libre
Hauteur: 3.84m

----- Surface d'impact
Hauteur de chute: 0.94m

Toutes les cotes des espaces sont des cotes minimales.

sport france

Lieu dit "Les Murets"
60820 BORAN S/OISE
Tél. 03 44 21 90 40
Fax 03 44 21 28 45

Echelle : 1/50

Date : 16/07/07



Dessiné par : M. ROTHE

Vérifié par :

Modifications

02

01

00

SAFARI CAR

Fixation du jeu sur massifs béton

Scellement

Réf. Sport France

1252P SB

Client

Page 3/6

**Position du jeu sur sol fluent
(sable, gravier, écorces ou copeaux)**

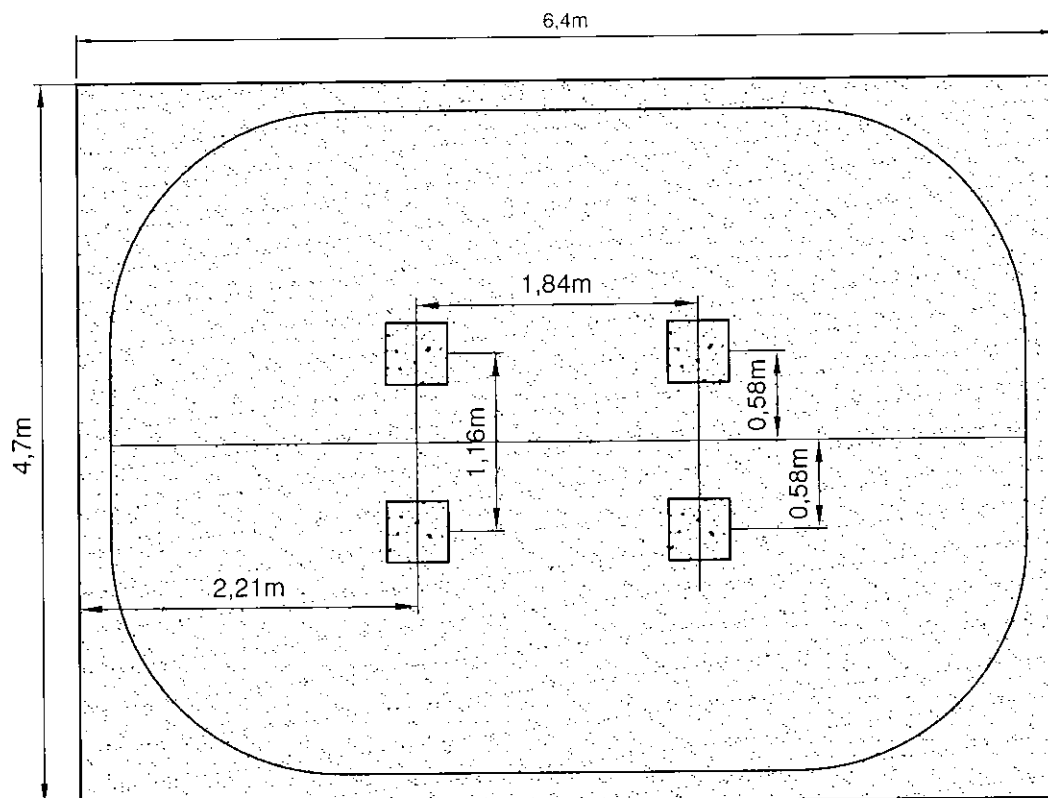

Sol fluent: épaisseur minimale de la couche : 500mm



Massifs béton dosés à 250 kg.
400 x 400 x 500 sauf indications contraires



Espace minimal libre
Hauteur: 2.58m



Surface d'impact
Hauteur de chute: 0.58m

Toutes les cotes des espaces sont des cotes minimales.

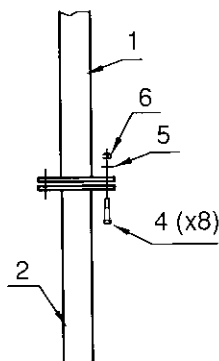

Montage pieds de scellement du jeu.

Notice de montage :

Outils nécessaires : clé de 19

- 1 - La mise en place du jeu s'effectuera sur un terrain plan et horizontal.
- 2 - Faire les trous de fondation en suivant les indications du plan de scellement ci-dessus, et en s'assurant au préalable que l'espace minimal libre autour du jeu est respecté.
- 3 - Assembler les pieds de scellement du jeu (2) sur les platines des pieds du jeu (1) à l'aide des vis HM12/40 (4), des rondelles M12 (5) et des écrous frein M12 (6).
- 4 - Positionner et caler le jeu au dessus des réservations, en respectant la cote de 500mm entre le dessus des massifs béton et le niveau du sol fini. Couler le béton dosé à 250 kg.
- 5 - Effectuer enfin la pose et finition du sol de réception.



Lieu dit "Les Murets"
60820 BORAN S/OISE
Té debate. 03 44 21 90 40
Fax 03 44 21 28 45

Echelle : 1/50-1/20

Date : 16/07/07



Dessiné par : M. ROTHE

Vé debate. par : *[Signature]*

Modifications

02

01

00

SAFARI CAR

Fixation du jeu sur massifs béton

Scellement

Montage des pieds de scellement

Ré debate. Sport France

1252P SB

Client

Page 4/6

La fixation par chevilles HSA est réservée aux sols durs (béton, enrobé...).

Le niveau zéro est situé à la surface du sol souple.

Sur les sols en grave ciment ou en enrobé, des massifs béton sont à prévoir pour fixer le jeu.

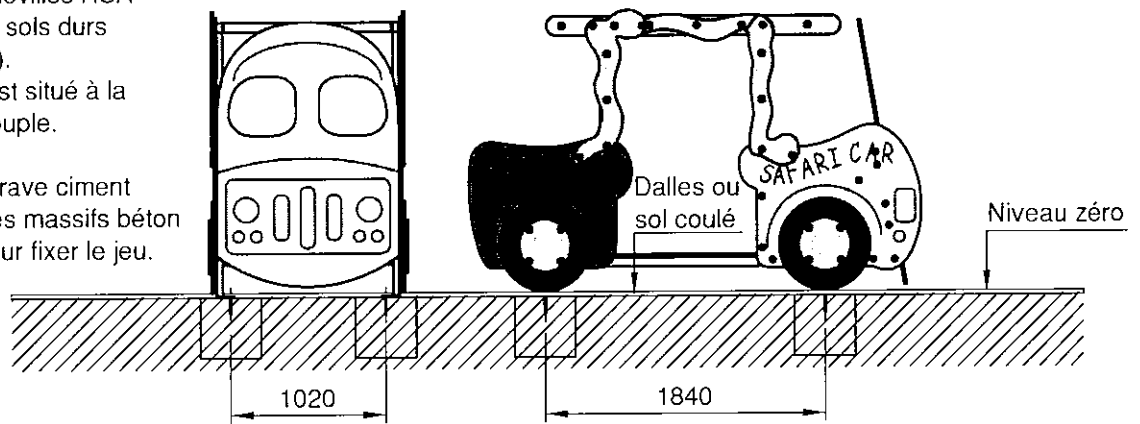

Position des massifs béton à prévoir sur sol en grave ciment ou en enrobé

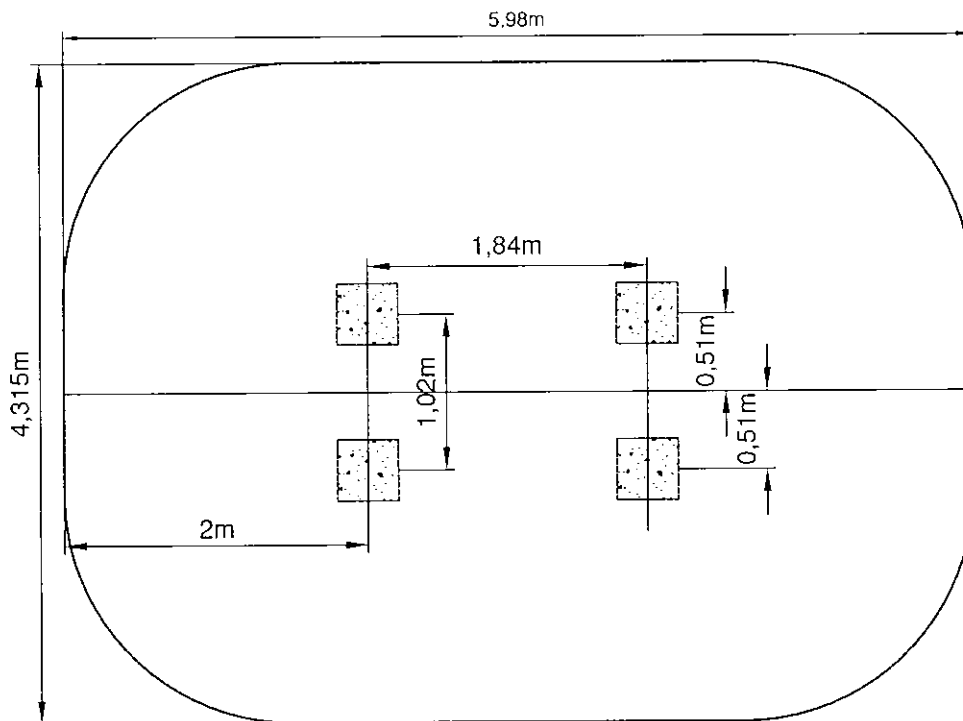

 Massifs béton dosés à 250kg. 400 x 400 x 400 mini (seulement s'il n'y a pas de dalle béton)

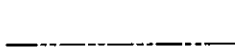
 Espace minimal libre
Hauteur: 3.84m

 Surface d'impact
Hauteur de chute: 0.94m

Toutes les cotes des espaces sont des cotes minimales.

sport france

Lieu dit "Les Murets"
60820 BORAN S/OISE
Tél. 03 44 21 90 40
Fax 03 44 21 28 45

Echelle : 1/50

Date : 16/07/07

SAFARI CAR

Fixation du jeu par chevilles à frapper

Implantation de massifs béton éventuels



Dessiné par : M. ROTHE

Vérifié par : 

Modifications

02

01

00

Réf. Sport France

1252P CH

Client

Page 3/6

Position du jeu sur sol coulé

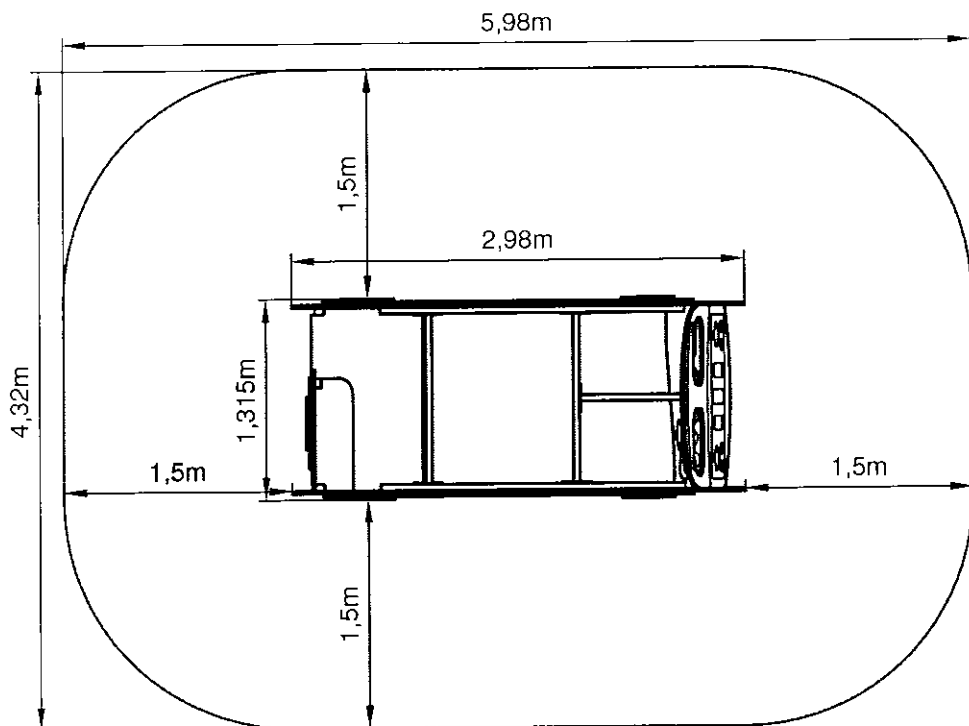

Sol coulé
Surface : 23.9 m²



Surface d'impact
Hauteur de chute: 0.94m

Position du jeu sur dalles

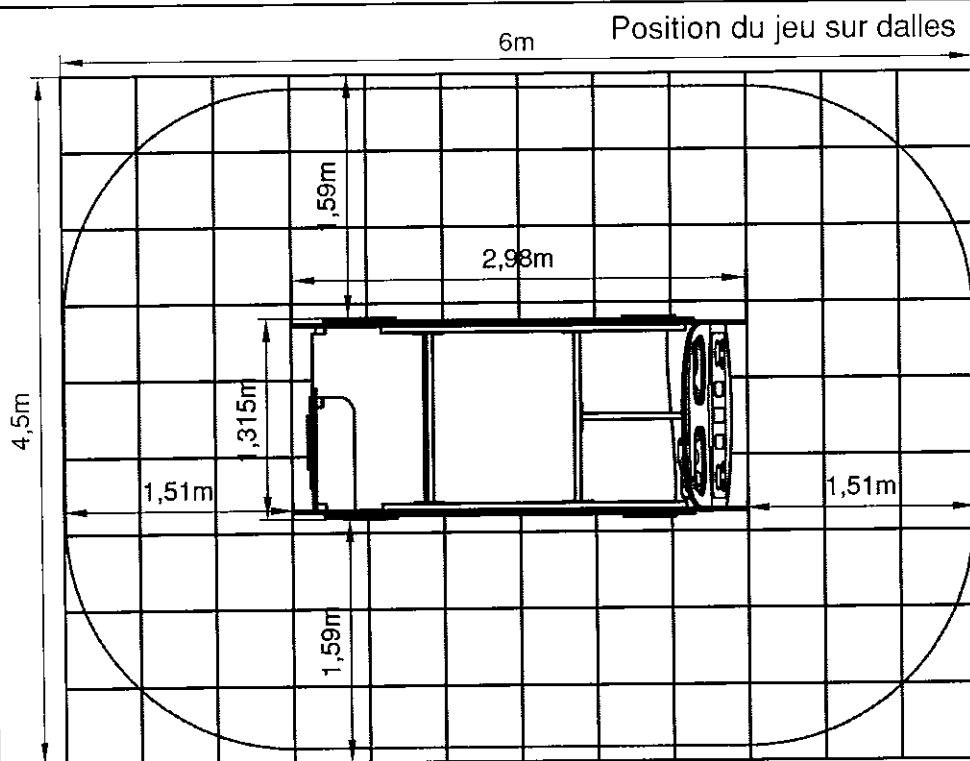

Collage des dalles sur:
- dalle béton
- enrobé



108 dalles de 40mm ép.



Surface d'impact
Hauteur de chute: 0.94m

ou Pose en décaissé:



Important : la hauteur du décaissé correspond à l'épaisseur des dalles Sport France.



Lieu dit "Les Murets"
60820 BORAN S/OISE
Tél. 03 44 21 90 40
Fax 03 44 21 28 45

Echelle : 1/50

Date : 16/07/07



Dessiné par : M. ROTHE

Vérifié par :

Modifications

02

01

00

SAFARI CAR

Fixation du jeu par chevilles à frapper

Implantation du jeu sur sol coulé

Implantation du jeu sur dalles souple

Réf. Sport France



1252P CH

Client

Page 4/6

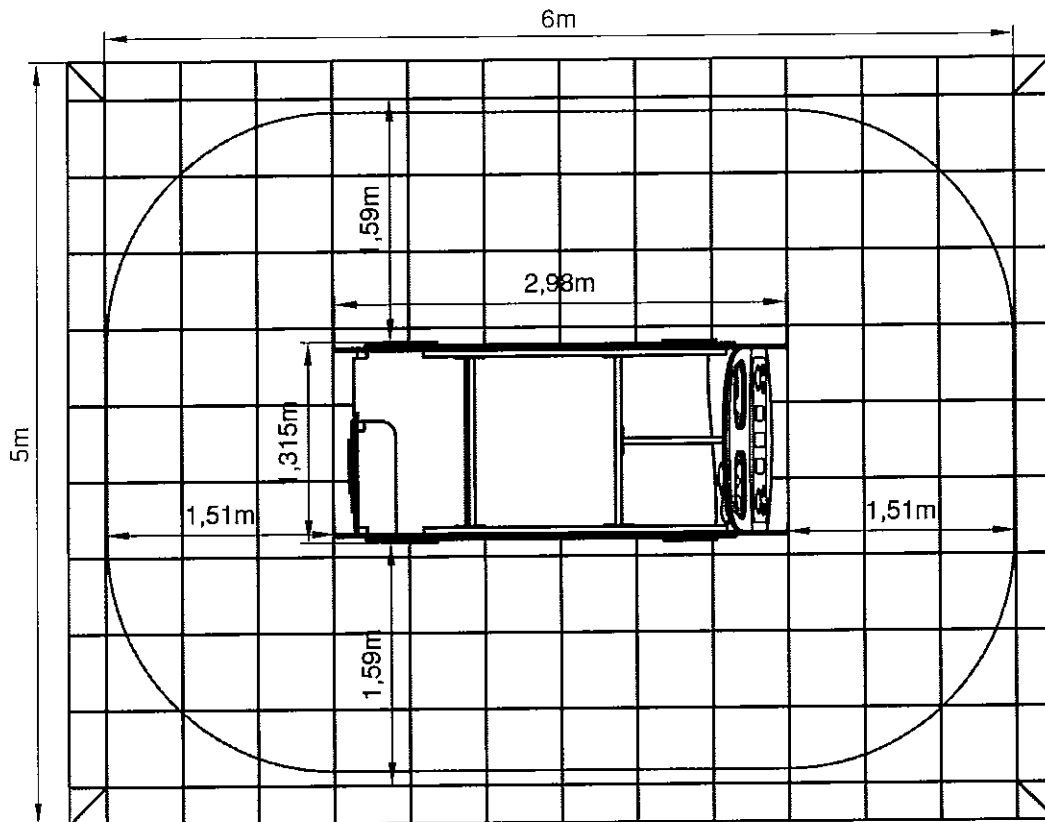
Position du jeu sur dalles souples en pose directe.



-  108 dalles.
-  42 bordures
-  4 angles

Important :

Le jeu est surélevé de 40mm, cette valeur correspond à l'épaisseur des dalles Sport France. Dans le cas d'une pose avec sol coulé, il faut prévoir la même épaisseur à la base du jeu. Ceci afin de rattraper la différence de hauteur entre notre fabrication et l'épaisseur du sol coulé équivalent à une même H.I.C.

Notice de montage :

- Outils nécessaires : clé de 17, marteau, et perceuse avec foret Ø10.
- 1 - La mise en place du jeu s'effectuera sur un terrain plan et horizontal.
 - 2 - Positionner le jeu sur les massifs en suivant les indications du plan de scellement de la page précédente, et en s'assurant au préalable que l'espace minimal libre autour du jeu est respecté.
 - 3 - Repérer l'emplacement des chevilles, puis percer au Ø D= 10mm sur une profondeur L= 130mm de sorte que les chevilles HSA M10 (3) aient une profondeur d'implantation X= 115mm.
 - 4 - Effectuer enfin la pose et finition du sol de réception.

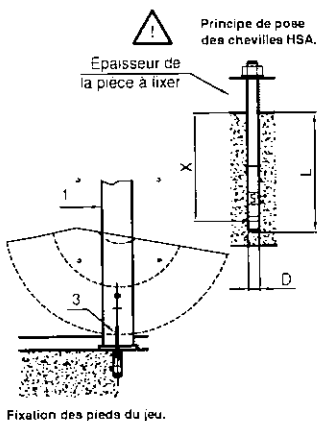

sport france
 Lieu dit "Les Murets"
 60820 BORAN S/OISE
 Tél. 03 44 21 90 40
 Fax 03 44 21 28 45

Echelle : 1/50-1/20
 Date : 16/07/07

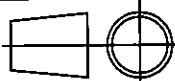

Dessiné par : M. ROTHE
 Vérifié par : *[Signature]*

SAFARI CAR
 Fixation du jeu par chevilles à frapper
Implantation du jeu sur dalles souple
Montage des pieds de scellement

| Modifications | |
|-------------------|-------------|
| | 02 |
| | 01 |
| | 00 |
| Réf. Sport France | |
| 1252P CH | |
| Client | Page 4bis/6 |

Nom du jeu : SAFARI CAR
Identification : 1252P
Nom du fournisseur : SPORT FRANCE
Adresse du fournisseur : Lieu dit "Les Murets" 60820 BORAN SUR OISE
Téléphone : 03 44 21 90 40
Télécopie : 03 44 21 28 45

Tranche d'âge : 2 à 6 ans
Zone d'implantation conseillée : Terrain plan
Zone d'implantation déconseillée : Terrain en pente
Espace Minimal d'implantation : Voir plan
Nature de la surface d'impact : Voir plan suivant le type d'implantation
Nature des fondations : Suivant le type de sol :
 - Massifs béton dosé à 250 kg enfouis de 50 cm
 Utilisables sur sol fluant
 Temps de séchage nécessaire : 1 semaine
 - Chevilles à frapper
 Utilisables sur dalle en béton ou massifs (enrobé...)

Masse de la partie la plus lourde : xx Kg

Après le montage, procéder à la vérification des assemblages (serrages des boulons) et des scellements.

Effectuer un contrôle visuel de routine avant la mise en service du jeu.

Toutes les pièces de rechange sont disponibles chez le fabricant.

Le jeu est conforme aux normes EN 1176-1 : 1998 (généralités sur les équipements d'aires de jeu).



Lieu dit "Les Murets"
 60820 BORAN S/OISE
 Tél. 03 44 21 90 40
 Fax 03 44 21 28 45

Echelle : ~

Date : 16/07/07

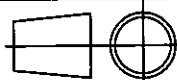

Dessiné par : M. ROTHE

Vérfié par :

Modifications

02

01

03/03/04

00

SAFARI CAR

Notice du fabricant

Réf. Sport France

1252P SB/CH

Client

Page 5/6

CONTROLE ET MAINTENANCE

(d'après les normes EN 1176-1 : 1998 et EN 1176-7 : 1997)

La fréquence des contrôles augmente en fonction de :

- utilisation intensive.
- vandalisme.
- pollution ou air marin
- âge du jeu

Outils à utiliser : clé de 13, clé de 19.

1. Inspection visuelle de routine

L'inspection visuelle de routine a pour but d'identifier les risques manifestes qui peuvent résulter d'actes de vandalisme, de l'utilisation ou des conditions météorologiques.

Exemples : propreté, état de la surface, fondations apparentes, arêtes vives, pièces manquantes, usure excessive des pièces mobiles, intégrité de la structure, ...

Entretenir les espaces libres.

Remettre le sol fluant (sable, gravier, écorces ou copeaux) au niveau zéro.

- Fréquence du contrôle :
- 1 fois par jour si le jeu est soumis à un usage intensif ou s'il est l'objet de vandalisme
 - 1 fois par semaine dans les autres cas

2. Inspection fonctionnelle

L'inspection fonctionnelle est un contrôle plus approfondi qui a pour but de vérifier le fonctionnement et la stabilité de l'équipement, et en particulier de déceler les éventuels signes d'usure. Pendant cette inspection, il convient de vérifier le serrage des boulons. Vérifier aussi l'accès libre aux orifices de drainage s'ils existent.

Il convient de porter une attention particulière aux éléments scellés de manière définitive.

Vérifier la stabilité du jeu en le secouant.

- Fréquence du contrôle :
- 1 fois par mois si le jeu est soumis à un usage intensif ou s'il est l'objet de vandalisme
 - 1 fois tous les trois mois dans les autres cas

Une inspection fonctionnelle sera réalisée 2 semaines après la pose du jeu. Resserrer toutes les fixations durant le contrôle.

3. Inspection annuelle principale

L'inspection annuelle principale est effectuée pour constater le niveau de sûreté globale de l'équipement, des fondations et du sol amortissant (effet des intempéries, pourrissement ou corrosion) et les éventuelles variations du niveau de sûreté des équipements qui ont fait l'objet de réparations, ou des éléments qui ont été ajoutés ou remplacés. Si possible, déterrer les moyens de scellement (massifs béton ou socles) pour vérifier leur état.

Fréquence du contrôle : minimum 1 fois par an

Interdire l'accès au jeu pendant les inspections fonctionnelles et annuelles, par exemple en entourant la zone de ruban ou de barrières.

Si, lors d'un contrôle, on constate l'existence de graves détériorations menaçant la sécurité de l'enfant, il est recommandé d'y remédier sans délai. Si cela n'est pas possible, il convient d'empêcher toute utilisation du jeu.

4. Nettoyage

Nettoyer le jeu 2 fois par an pour les maternelles, 2 à 4 fois par an pour les HLM à l'aide de détergents non nocifs (ex : eau savonneuse) avec de l'eau sous pression à une température de 15 à 30°.



Lieu dit "Les Murets"
60820 BORAN S/OISE
Tél. 03 44 21 90 40
Fax 03 44 21 28 45

Echelle : ~

Date : 16/07/07

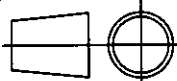

Dessiné par : M. ROTHE

Vérfié par :

Modifications

02

01

03/03/04

00

Réf. Sport France

1252P SB/CH

Client

Page 6/6

SAFARI CAR

Contrôle et maintenance